

• U_f à partir de 1,0 W/m²K

• Souplesse de conception

• Constructions de sécurité

Système de portes et fenêtres

MB-70

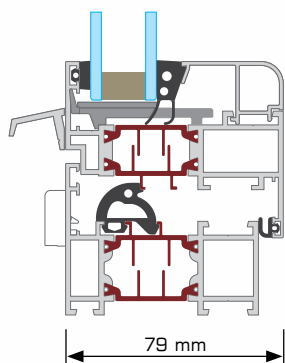

Coupe de fenêtre ouvrante

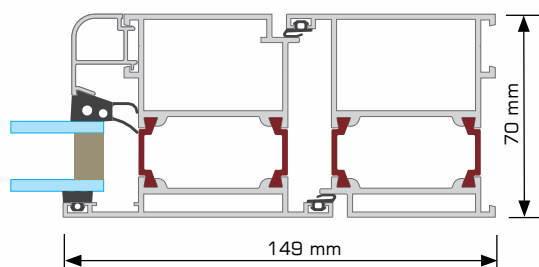

Coupe de porte



Aluprof MB-70 est un système de portes et fenêtres hautes performances. Grâce à des intercalaires thermiques polyamide spécialement conçus et à ses joints extrudés insérés dans les profilés aluminium, il garantit d'excellentes performances d'isolation thermique, avec un coefficient U_f de l'ordre de 1,0 W/m²K, et de bonnes performances acoustiques. Ces modèles sont adaptables aux façades rideau et cadres Aluprof. Ils sont conçus pour tous types de bâtiments, pour les nouvelles constructions comme pour la rénovation.

MB-70

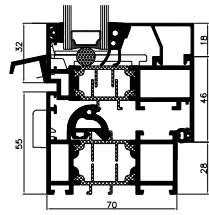

Coupe de fenêtre ouvrante

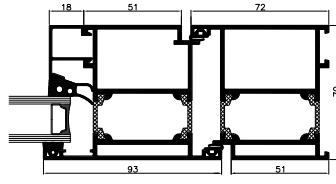

Coupe de porte

Le modèle de base se compose de profilés 3 chambres avec un intercalaire thermique.



MB-70 HI

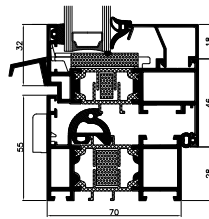

Coupe de fenêtre ouvrante

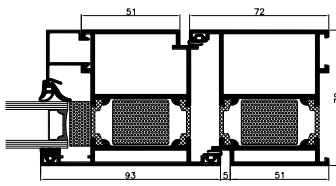

Coupe de porte

Cette version à isolation thermique accrue présente d'excellentes performances isolantes grâce à des intercalaires spécialement conçus insérés dans les profilés aluminium et les espaces de vitrages.



MB-70US / MB-70US HI

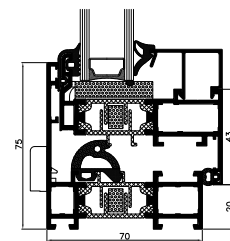

Coupe de fenêtre ouvrante

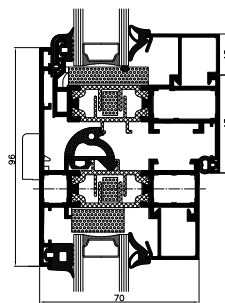

Coupe de fenêtre ouvrante et fenêtre fixe

Cette version à cadres de fenêtre non apparents permet d'obtenir une façade où les panneaux vitrés fixes et les fenêtres ouvrantes ne se distinguent pas les uns des autres sur la face extérieure du bâtiment. Elle donne une impression de luminosité et de pureté des lignes grâce à la faible largeur apparente des cadres. Ce système existe en versions standard et version HI à isolation thermique accrue.



MB-70 INDUSTRIAL / MB-70 INDUSTRIAL HI

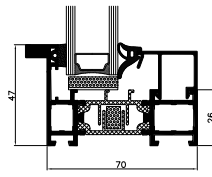

Coupe de fenêtre fixe

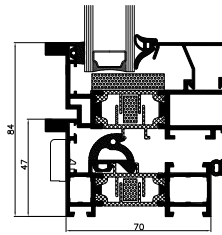

Coupe de fenêtre ouvrante



Convenant à la rénovation de vieilles fenêtres d'acier ou pour donner un style particulier aux nouvelles constructions, le système MB-70 Industrial permet de respecter le style d'origine du bâtiment tout en bénéficiant des avantages de la technologie aluminium moderne. Il garantit des options de design élégantes et la fiabilité à long terme. Ce système se caractérise également par son isolation thermique accrue garantissant des économies d'énergie.

MB-70SG

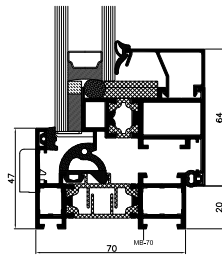

Coupe de fenêtre ouvrante

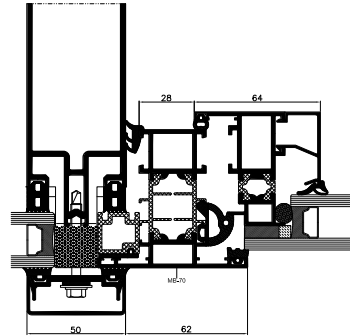

Coupe de fenêtre ouvrante en façade rideau



Version permettant de composer des fenêtres à cadres non apparents côté extérieur. Elle ressemble à la version à cadre caché, mais ses encadrements de 47 mm de large, plus étroits que ceux du système MB-70US, présentent une apparence encore plus fine et plus légère.

MB-70CW / MB-70CW HI

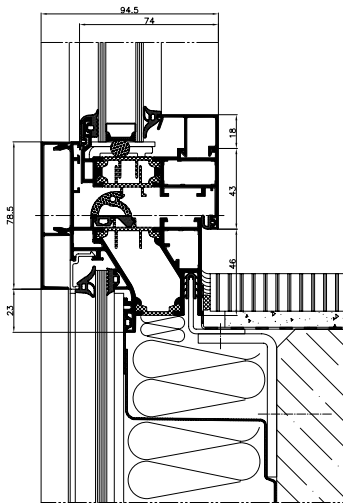

Coupe de fenêtre ouvrante



Version de fenêtre conçue pour les murs rideaux posés sur un support en béton armé ou maçonnerie. Elle se caractérise par ses zones chaudes et froides combinées à une haute isolation thermique et à des bandes entre les fenêtres. Ce système permet de gagner en temps de fabrication de montage. Il existe en version standard ou à isolation thermique accrue.

CARACTÉRISTIQUES ET AVANTAGES

- Fenêtres fixes ou ouvrables vers l'intérieur, oscillo-battantes, oscillo-coulissantes
- Portes à 1 ou 2 battants ouvrables vers l'intérieur ou l'extérieur
- Verrouillage de sécurité
- Différents types de finitions en option
- Portes réalisables en grandes dimensions
- Option à cadres non apparents
- Fenêtres et portes de sécurité, en option
- Option deux couleurs intérieur et extérieur
- Vitrages jusque 60 mm
- Verrouillage multipoints
- Euro-rainure permettant le montage d'un choix élargi de quincailleries
- Compatible avec les autres systèmes MB d'Aluprof, soit une grande souplesse de conception et de solutions de projets
- Conforme aux exigences de la marque CE

SPÉCIFICATIONS TECHNIQUES	MB-70 MB-70 HI	MB-70US MB-70US HI	MB-70 Industrial MB-70 Industrial HI	MB-70SG	MB-70CW MB-70CW HI
Profondeur des dormants (porte / fenêtre)	70 / 70		70		
Profondeur des battants (porte / fenêtre)	70 / 79		79		
Épaisseur des vitrages mm (fenêtre et porte fixe / fenêtre ouvrante)	15 à 51 / 23 à 60	9 à 45 / 18 à 54	21 à 57	18 à 54	9 à 45 / 18 à 54
Largeur min. visible des profilés en T					
Cadre de porte / fenêtre	51 / 47	75	47	47	78,5
Battant de porte / fenêtre	72 / 32	-	32	-	34,6
Dimensions et poids max.					
Dimensions max. des fenêtres (H x L)	H 2400 mm L 1250 mm	H 1900 mm L 2400 mm	-	H 2400 mm L 2000 mm	-
Dimensions max. des portes (H x L)	H 2400 mm L 1300 mm	-	-	-	-
Poids max. portes / fenêtres	120 / 130 kg	130 kg	-	130 kg	-
Types de construction					
	Fenêtres oscillantes, battantes, oscillo-battantes, Portes ouvrantes vers l'extérieur et l'intérieur	Fenêtres fixes, oscillantes, battantes, oscillo-battantes	Fenêtres fixes, oscillo-battantes	Fenêtres oscillantes, battantes, oscillo-battantes	Fenêtres fixes, oscillo-battantes

PERFORMANCES	MB-70	MB-70 HI	MB-70US	MB-70US HI	MB-70 Industrial MB-70 Industrial HI	MB-70SG	MB-70CW MB-70CW HI
Perméabilité à l'air	Classe 4, EN 1026:2001; EN 12207:2001						
Résistance à la charge du vent	Classe C5 (2000Pa) EN 12211:2001; EN 12210:2001					Classe C6 (>2000Pa) EN 12211:2001; EN 12210:2001	Classe C5 (2000Pa) EN 12211:2001; EN 12210:2001
Étanchéité à l'eau	Classe E1050 (1050Pa) EN 1027:2001; EN 12208:2001	Classe E1200 (1200Pa) EN 1027:2001; EN 12208:2001	Classe E1050 (1050Pa), EN 1027:2001; EN 12208:2001	E750 (750Pa) EN 1027:2001; EN 12208:2001			
Isolation thermique U _f (W/m ² K)	à partir de 1,5	à partir de 1,0	à partir de 1,5	à partir de 1,5	à partir de 1,9	à partir de 2,2	à partir de 1,4